



Design: freistil Design-Team

freistil
134

STECKBRIEF

TECHNISCHER AUFBAU

- Holzinnengestell
- Unterfederung: Wellenfeder
- Sitzkissen, gekammert, mit Reißverschluss angehängt, gefüllt mit rhombisch geschnittenen Schaumstoffstäbchen (90 %) und gekräuselter silikonisierter Polyesterfaser (10 %).
- Standardfuß: Kunststoffrundrohr in der Oberfläche „Mattchromoptik“
- Loses Rückenkissen, gekammert, gefüllt mit rhombisch geschnittenen Schaumstoffstäbchen (80 %) und gekräuselter silikonisierter Polyesterfaser (10%).

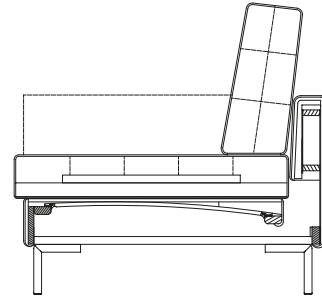

ASO / SOB 134

Die Angaben zum „Raumgewicht“ können in einem Toleranzbereich von +/- 10% schwanken.

HINWEISE

- **Sitzhöhe wahlweise 43, 46 oder 49 cm. Die Sitzhöhe von 49 cm ist aber nur mit dem massiven Stahlfuß konifiziert und dem Kegelfuß geneigt möglich. Bitte bei Bestellung angeben.**
- Eckgruppen nur aus ASOs bestehen immer, aus Modellen gleicher Richtungsangaben: ASO links + ASO links sowie ASO rechts + ASO rechts.
- Dieses Programm ist besonders leger gepolstert und wird eine stetige Wellenbildung in der Polsteroberfläche aufweisen.
- Das Modell RU-ABL kann neben der Funktion als Ablage auch zur Erhöhung der Stützfunktion des Rücken kissens verwendet werden, für eine aufrechtere Sitzposition.
- Kammerstege der Matten können sich im Bezug abzeichnen (=Merkmal hochwertiger Polster mit Mattenverarbeitung).
- Rapport- oder Musterstoffe können auf diesem Programm nicht verarbeitet werden.
- Programm ist für Veloursbezüge nur bedingt geeignet. Durch die Kapfnähte oder Keder kann es hier zu Flogassen kommen.
- Bei Veloursbezügen kommt es hier bei Anreihgruppen zu unterschiedlich gerichteten Florlagen und damit zu einem unterschiedlichen Glanzverhalten.
- Bei Lederbezügen gibt es mehr Teilungsnähte als bei Stoffbezügen. Ausführliche Hinweise dazu im Info-Teil.
- Beim Modell ASS-PSZ ist aus ergonomischen Gründen nur der Sitzbereich unterfedert, nicht dagegen die Beinauflage. Wird sie zum Sitzen verwendet fühlt sie sich deshalb fester an.

FUSSVARIANTEN

Kunststoff-Rundrohrfuß, Mattchromoptik (Standardfuß)



Winkelfuß, glanzchrom



Winkelfuß, Strukturlack schwarz



Kegelfuß, Eiche natur H98



Kegelfuß, Eiche dunkel H65



Stahlfuß konifiziert, Strukturlack schwarz



Rundrohr-Rahmen-gestell, glanzchrom



Kegelfuß geneigt, Eiche natur H98



Kegelfuß geneigt, Eiche dunkel H65



Stahlkufe Quadratrohr Strukturlack schwarz



Stahl Doppel-rundrohrfuß Strukturlack schwarz



Stahl Doppel-rundrohrfuß Perlgold





ASO 134 / 200 li
 ASS-PSZ 134 / 132 re
 RU-ABL 134
 1 x KS-KI 134 / 60 x 26
 3 x RUK 134 / 60 x 40
 (Stahlkufe Quadratrohr Strukturlack schwarz)

Rücken - Ablageplatte



Funktion als Rückenplatte für aufrechtes Sitzen



Funktion als Ablageplatte / Tablett



Funktion als Kopfstütze
 *Kopfstützen-Kissen: als zusätzliches Kissen erforderlich, wenn die Rücken-Ablageplatte in Anwendung kommt

PROGRAMMÜBERSICHT

Frontansicht / Draufsicht

Sofabank in drei Größen: 202, 222, 242 cm

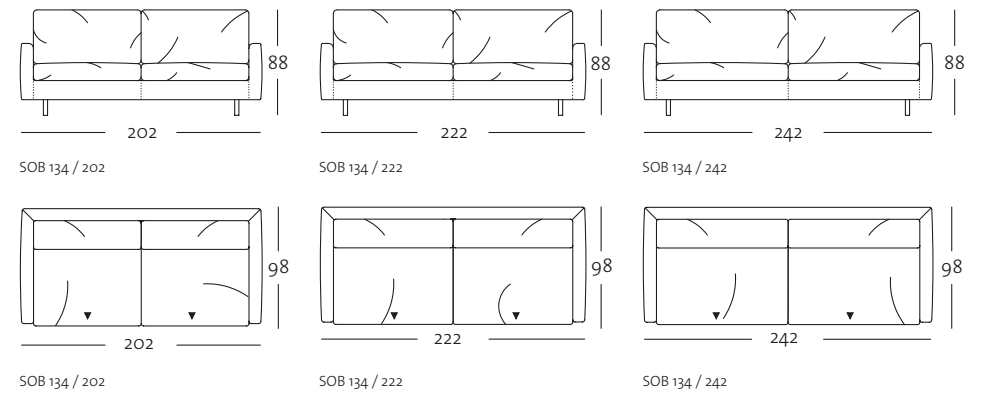

Anreihsofa in vier Größen: 142, 162, 182, 202 cm

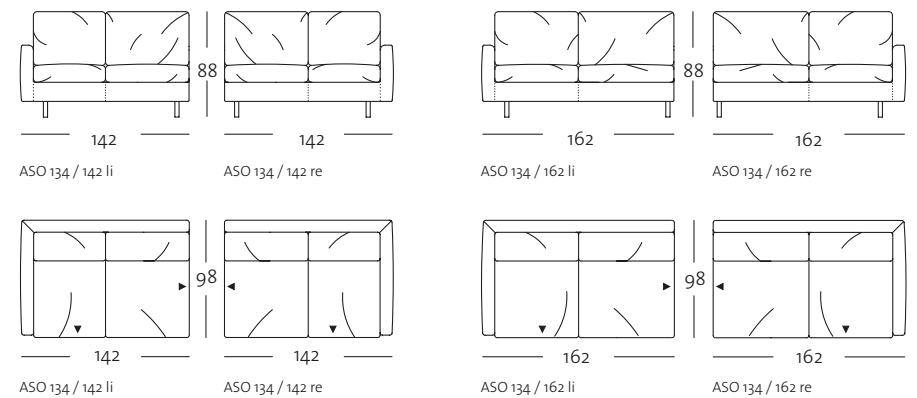



PROGRAMMÜBERSICHT

Frontansicht / Draufsicht

Anreihsofa in vier Größen: 142, 162, 182, 202 cm

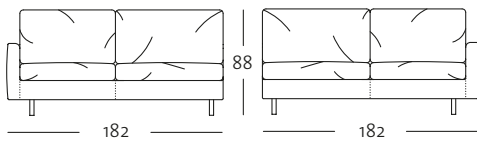

ASO 134 / 182 li

ASO 134 / 182 re

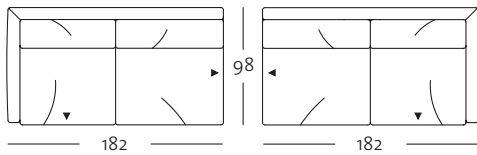

ASO 134 / 182 li

ASO 134 / 182 re

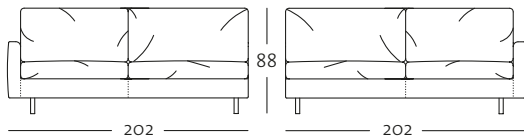

ASO 134 / 202 li

ASO 134 / 202 re

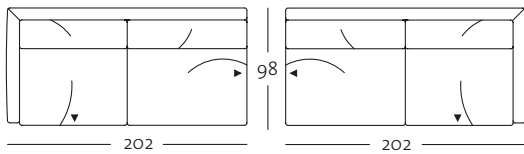

ASO 134 / 202 li

ASO 134 / 202 re

PROGRAMMÜBERSICHT

Frontansicht / Draufsicht

Abschlussessel mit Polstersitz: 112 cm und 132 cm

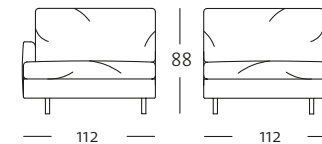

ASS-PSZ 134 / 112 li

ASS-PSZ 134 / 112 re

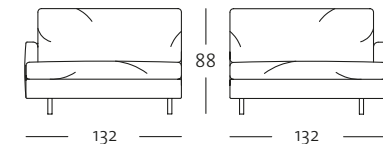

ASS-PSZ 134 / 132 li

ASS-PSZ 134 / 132 re

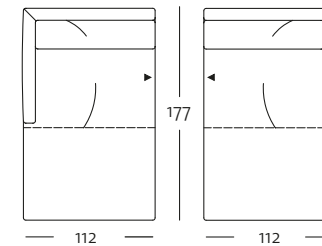

ASS-PSZ 134 / 112 li

ASS-PSZ 134 / 112 re

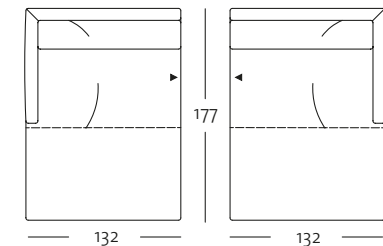

ASS-PSZ 134 / 132 li

ASS-PSZ 134 / 132 re

Seitenansicht

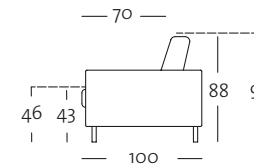

SOB 134 / ASO 134

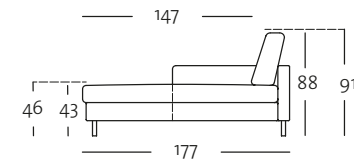

ASS-PSZ 134



PROGRAMMÜBERSICHT

Frontansicht / Draufsicht

Polsterbank: 86 x 97 cm (Übertief) oder 86 x 54 cm

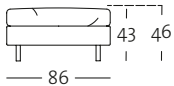

UE-PB 134 / 86 x 97

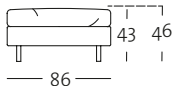

PB 134 / 86 x 54

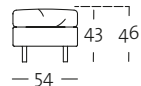

PB 134 / 86 x 54

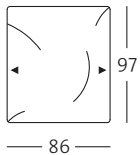

UE-PB 134 / 86 x 97

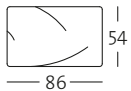

PB 134 / 86 x 54

Frontansicht / Draufsicht / Seitenansicht

Kopfstützen-Kissen und Rücken-Ablage-Platte (zur Verwendung als Kopfstütze)

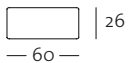

KS-KI 134 / 60 x 26

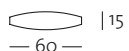
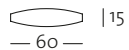

ST-KI 134 / 60 x 26

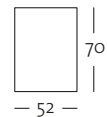

RU-ABL 134

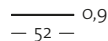

KOMBINATIONSBEISPIELE

Darstellung der Kombinationsbeispiele nicht maßstabsgetreu.

